

Luminaire **BASALTE** / 3 modèles



Avec 2, 3 ou 4 spots, prêts à poser



LES CONSEILS DU PROFESSIONNEL

La suspension Basalte est un luminaire décoratif souvent qualifié de «barre lumineuse». C'est un dispositif d'éclairage linéaire et étroit, généralement **utilisé pour fournir un éclairage direct et concentré dans des applications spécifiques**. Nos barres lumineuses sont équipées de plusieurs spots de très grande qualité.

Les barres lumineuses sont couramment utilisées dans différents contextes, notamment :

- **Éclairage de travail** : souvent utilisées dans des espaces de travail tels que les cuisines, les ateliers ou les bureaux pour fournir un éclairage directionnel et concentré sur les plans de travail, les comptoirs ou les zones de travail spécifiques.
- **Éclairage décoratif** : utilisées à des fins décoratives, comme l'éclairage d'une table de salle à manger, d'îlot central de cuisine etc...

Nous fabriquons en France, au sein de notre manufacture d'Eure et Loir, des luminaires de grande qualité depuis plus de 40 ans.

Cette expérience et ce savoir-faire en matière d'éclairage nous permet de proposer des produits hauts de gamme parmi les plus performants du marché.

La très grande qualité d'éclairage et l'utilisation de matériaux nobles nous permettent de garantir nos luminaires décoratifs 10 ans.

PERSONNALISATION

- **9 couleurs tendances au choix** (peinture epoxy texturée).
- **10 couleurs de câbles proposées dans 4 longueurs** (600/800/1000/1500mm).

CONÇU ET
FABRIQUÉ
EN FRANCE



Garantie
10 ANS

Réparable





Modèle 90cm avec 2 spots

Modèle 140cm avec 3 spots



ECLAIREZ VOS BUREAUX/SALLES DE RÉUNION SANS ÉBLOUIR ET EN MAÎTRISANT VOTRE CONSOMMATION

- Un rendu lumineux extrêmement confortable pour les utilisateurs
- Une très belle qualité de lumière avec un IRC de 90* qui restitue parfaitement les couleurs
- Une consommation maîtrisée (par rapport aux produits avec diffuseurs) grâce à des spots efficaces et focalisés.
- Entièrement personnalisable (couleur du corps et couleur du câble)
- Garanti 10 ans
- 100% réparable en fin de vie

* L'indice de Rendu de Couleurs (IRC) est une valeur comprise entre 1 et 100, qui indique avec quel degré de précision une source lumineuse peut restituer la couleur des objets. La lumière du jour est celle qui permet de mieux distinguer les couleurs, elle a un IRC de 100.

Modèle 180cm avec 4 spots





CARACTÉRISTIQUES TECHNIQUES

DONNÉES OPTIQUES :	Flux sortant d'un spot en 4000K (lm)	472lm
	Flux sortant d'un spot en 3000K (lm)	448lm
	Flux sortant d'un spot en 2700K (lm)	448lm
	Efficacité du luminaire lm/W	94lm/W
DURÉE DE VIE :	L70B10	50 000H
	MATÉRIAUX :	
	Rampe et spots	Aluminium
	Optique	Polycarbonate + Silicone
	Câble	Cuivre PVC et tissu

COURBES PHOTOMÉTRIQUES

Modèle 90cm avec 2 spots

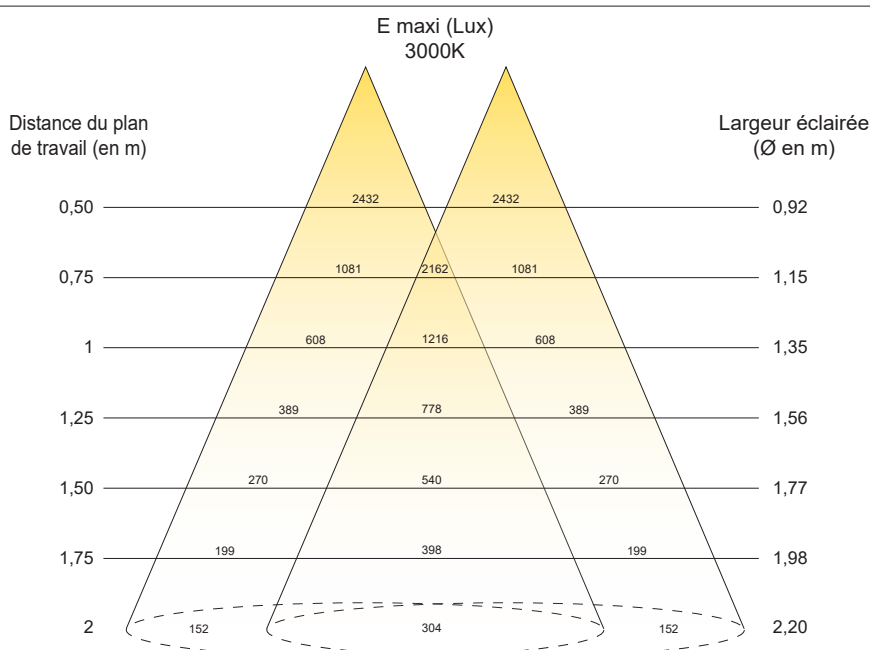

Modèle 140cm avec 3 spots

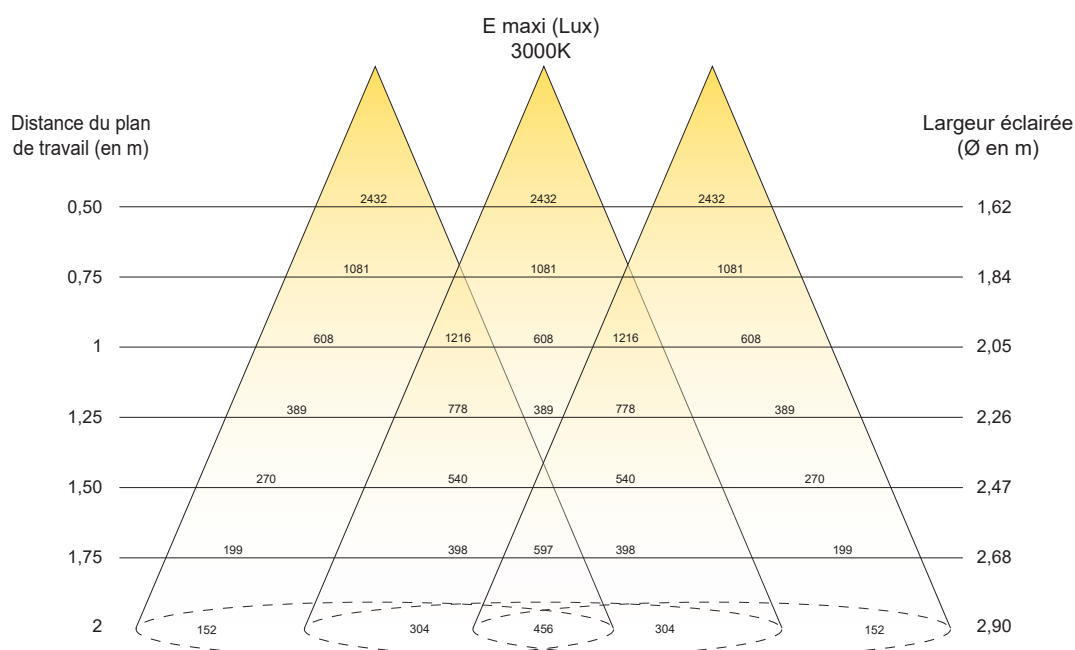



COURBES PHOTOMÉTRIQUES

Modèle 180cm avec 4 spots

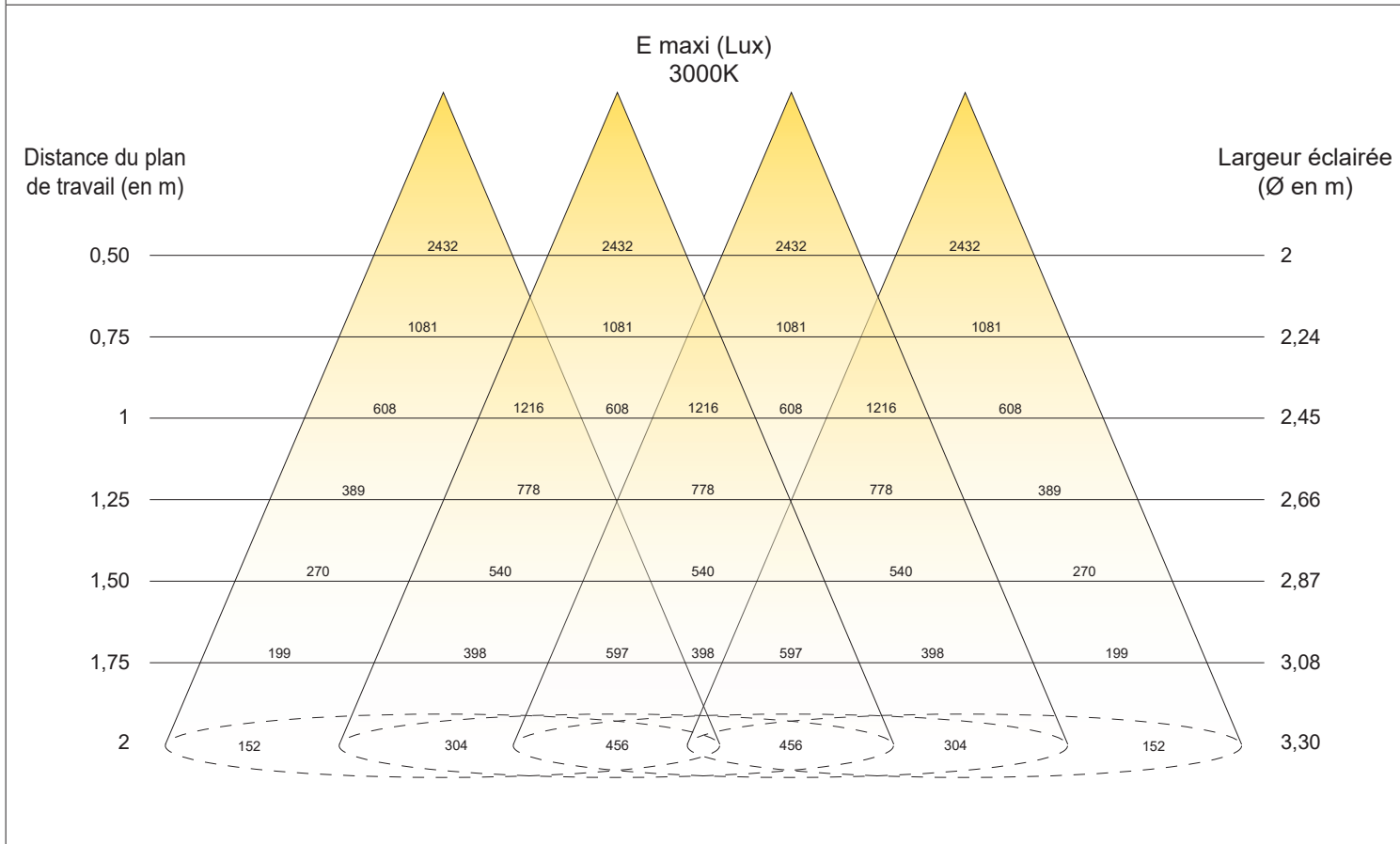

DIMENSIONS

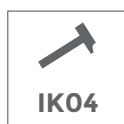
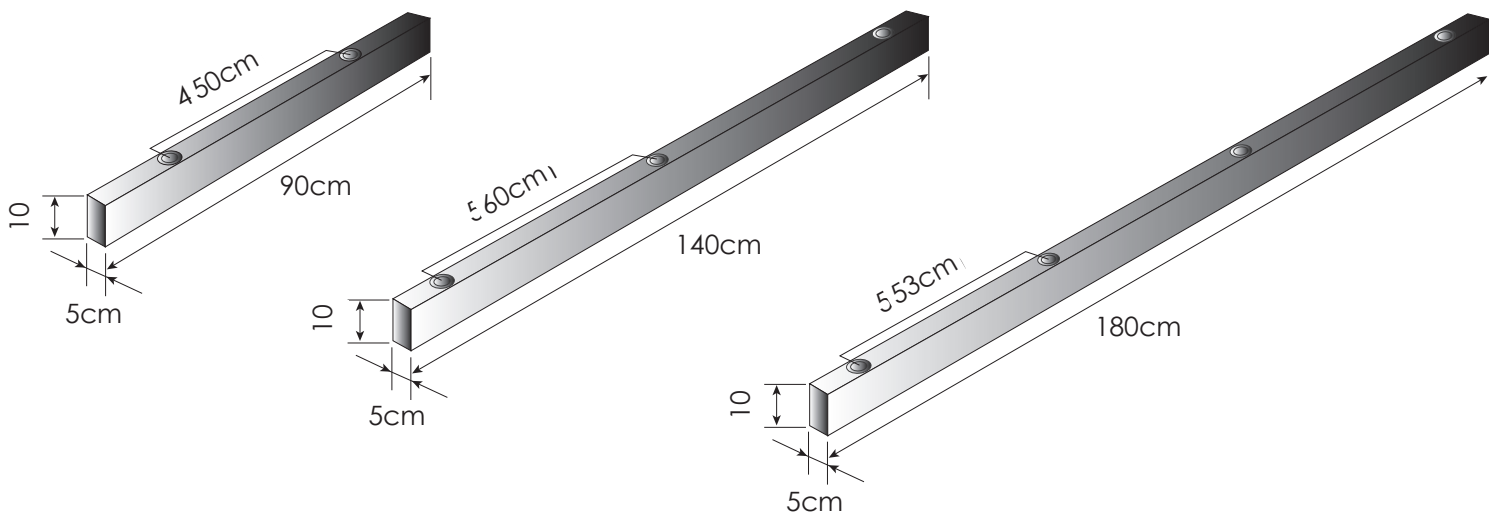



GAMME DÉCORATIVE

Couleurs

Blanc

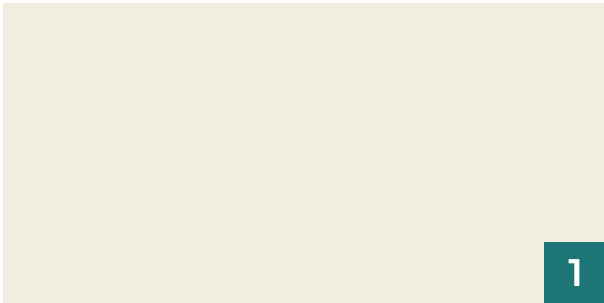

1

Argenté



2

Noir



3

Gris Anthracite



7

Doré



A

Bleu nuit



B

Beige



M

Terracotta



R

Vert olive



V

Couleur spéciale (RAL)

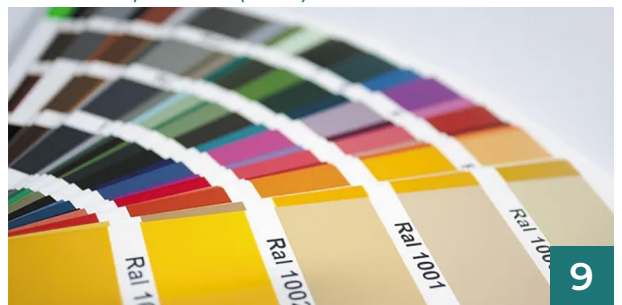

9



GAMME DÉCORATIVE

Couleurs de câbles

Câble textile blanc brillant



Câble textile blanc coton



Câble textile noir brillant

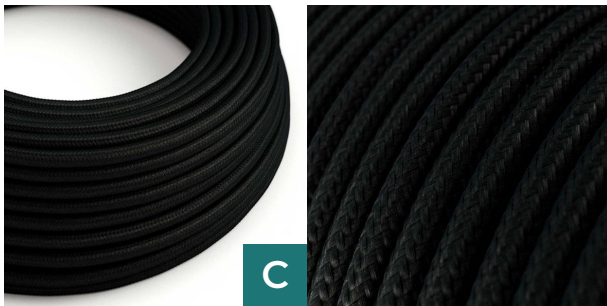

Câble textile noir coton



Câble textile noir et or brillant

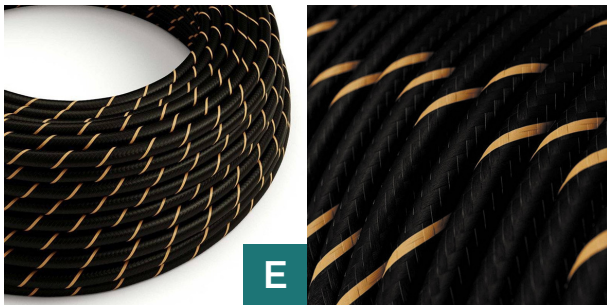

Câble textile or brillant



Câble textile rouge



Câble textile blanc mélangé lin

